

SCHOCK

CRISTALITE MANHATTAN 30300



Το σταθερό στην τάση της μόδας CRISTALITE® από τον οίκο SCHOCK.
Το ελαφρώς πετρώδες φινιρίσμα του είναι ανθεκτικό και εύκολο στον καθαρισμό.
Ένας πραγματικός σύμμαχος μεγάλης διάρκειας.

Βελτωμένη
φόρμουλα

ProHygienic 21
Αντιβακτηριακή επιφάνεια
SchockPatent

CRISTALITE® Schock's Classic

Πετρώδες φινίρισμα

Το all-time-classic CRISTALITE® με το ελαφρά πετρώδες φινίρισμα, είναι ανθεκτικό σε χτυπήματα και σε υψηλές θερμοκρασίες, αντιβακτηριακό και εύκολο στον καθαρισμό.

Οι αποχρώσεις του CRISTALITE® μπορούν να συνδυαστούν εύκολα με διαφορετικά υλικά και χρώματα.

Χαρακτηριστικά

- Ελαφρά πετρώδες φινίρισμα
- Μοντέρνες αποχρώσεις με φυσική απόδοση
- Εξαιρετική εμφάνιση

	Superwhite	1301
	Everest	1511
	Moonstone	1521
	Sabbia	1501
	Concrete / Beton	1451
	Mocha	1551
	Croma	1441
	Asphalt	1421
	Nero	1401



Επεξεργασία
απόπτωσης βρωμιάς



Ανθεκτικοί σε υψηλές
θερμοκρασίες έως 280°C
κατά DIN 13310



Ανθεκτικοί στα χτυπήματα
κατά DIN EN438-2



Ανθεκτικοί στους λεκέδες
κατά LGA 1103



Ασφαλείς στην επαφή
με τρόφιμα
κατά LGA 5631024

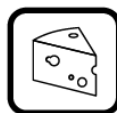

Δεν συγκρατούν οσμές
κατά LGA 5421357



Κατασκευασμένοι
για να αντέχουν
κατά DIN 13310

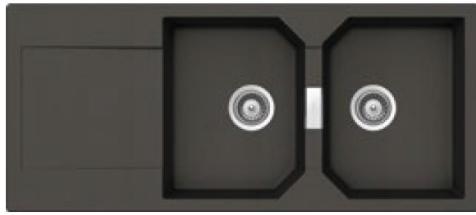

30300-xxx 116x51εκ.
Ένθετος 

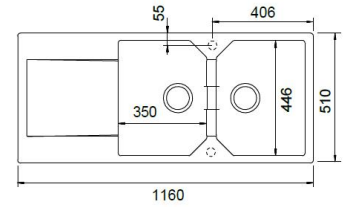

Αντιστρεφόμενος
Γούρνες 35x44,6x20εκ.
Κοπή πάγκου 114x49εκ. (R10)
Οπές 1+1 προχαραγμένες



W28N
Καλάθι κρεμαστό Inox
(46x34εκ.)



5901-100
Chrome
Dispenser



629095
Ποτηροτράπηνο "Diamond"
ΠΡΟΣΟΧΗ: Τρύπημα από την επάνω πλευρά.

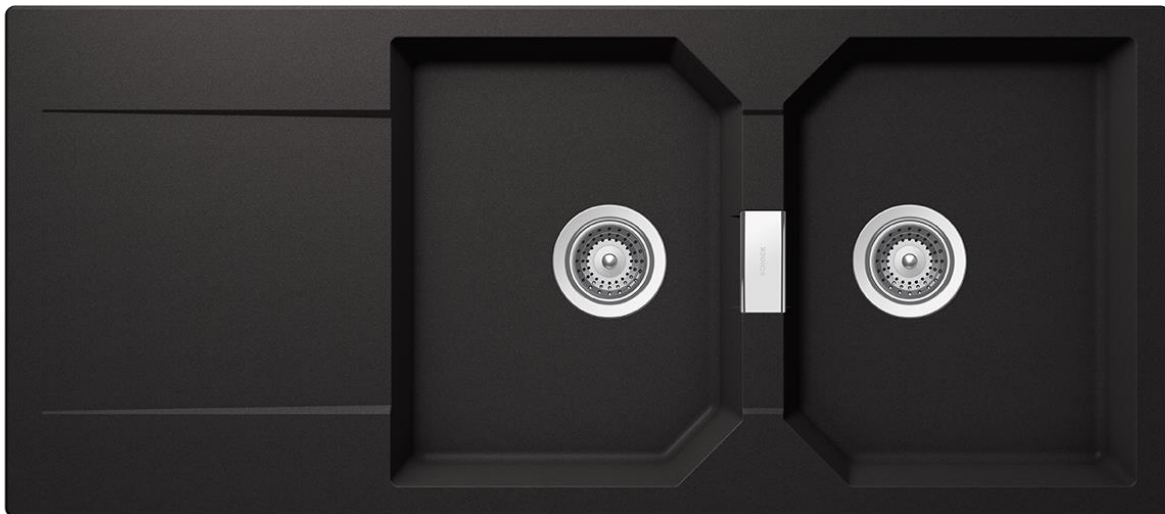

SCHOCK

SCHOCK

CRISTALITE®

MANHATTAN 30300

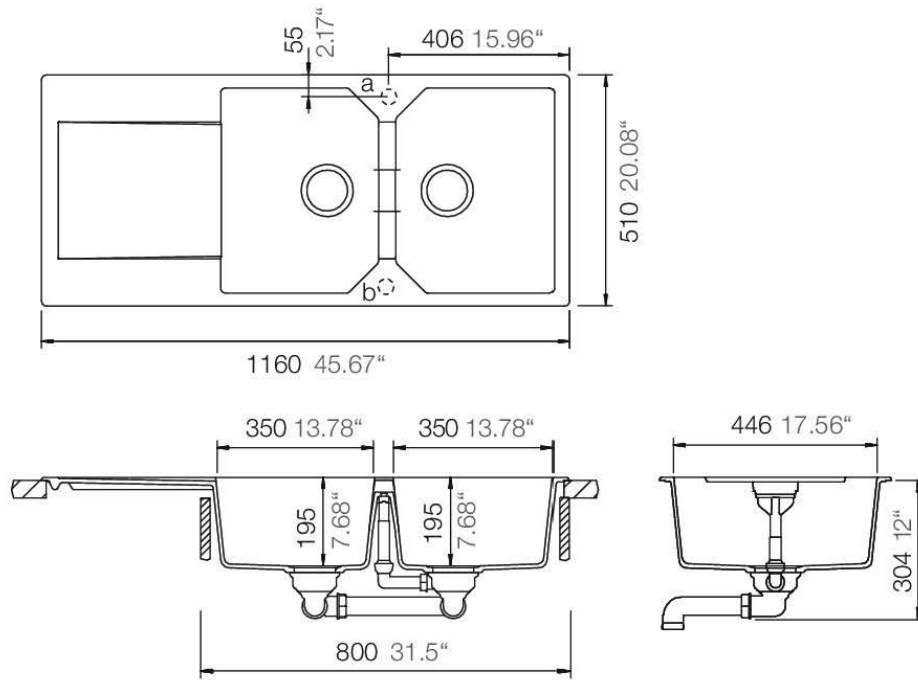

Installation: Von oben / topmount
Ausschnitt / cut-out

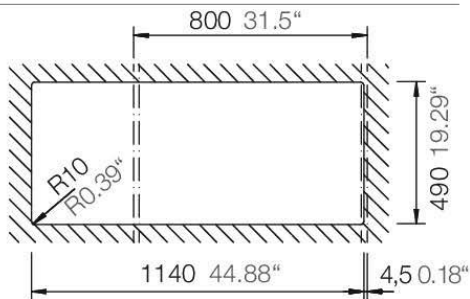

MASSANGABEN / MEASUREMENTS IN MM / INCH