

SCHOCK

CRISTALITE MANHATTAN 30180



Το σταθερό στην τάση της μόδας CRISTALITE® από τον οίκο SCHOCK.
Το ελαφρώς πετρώδες φινιρίσμα του είναι ανθεκτικό και εύκολο στον καθαρισμό.
Ένας πραγματικός σύμμαχος μεγάλης διάρκειας.

Βελτιωμένη
φόρμουλα

ProHygienic 21
Αντιβακτηριακή επιφάνεια
SchockPatent

CRISTALITE® Schock's Classic









Πετρώδες φινίρισμα

Το all-time-classic CRISTALITE® με το ελαφρά πετρώδες φινίρισμα, είναι ανθεκτικό σε χτυπήματα και σε υψηλές θερμοκρασίες, αντιβακτηριακό και εύκολο στον καθαρισμό.

Οι αποχρώσεις του CRISTALITE® μπορούν να συνδυαστούν εύκολα με διαφορετικά υλικά και χρώματα.

Χαρακτηριστικά

- Ελαφρά πετρώδες φινίρισμα
- Μοντέρνες αποχρώσεις με φυσική απόδοση
- Εξαιρετική εμφάνιση

| | | |
|--|------------------|------|
|  | Superwhite | 1301 |
|  | Everest | 1511 |
|  | Moonstone | 1521 |
|  | Sabbia | 1501 |
|  | Concrete / Beton | 1451 |
|  | Mocha | 1551 |
|  | Croma | 1441 |
|  | Asphalt | 1421 |
|  | Nero | 1401 |



Επεξεργασία
απόπτωσης βρωμιάς



Ανθεκτικοί σε υψηλές
θερμοκρασίες έως 280°C
κατά DIN 13310



Ανθεκτικοί στα χτυπήματα
κατά DIN EN438-2



Ανθεκτικοί στους λεκέδες
κατά LGA 1103



Ασφαλείς στην επαφή
με τρόφιμα
κατά LGA 5631024

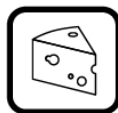

Δεν συγκρατούν οσμές
κατά LGA 5421357



Κατασκευασμένοι
για να αντέχουν
κατά DIN 13310



30180-xxx **60** **78x50εκ.**
 Ένθετος

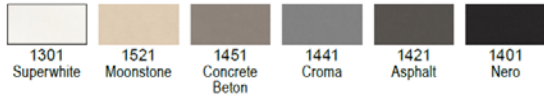
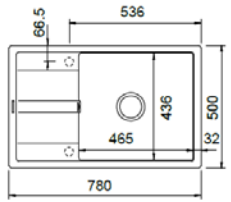

Αντιστρεφόμενος
 Γούρνα 46,5x43,6x19,5εκ.
 Κοπή πάγκου 76x48εκ. (R10)
 Οπές 1+1 προχαραγμένες

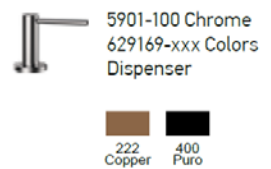
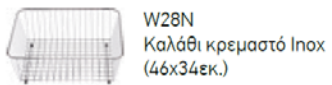

SCHOCK

MANHATTAN 30180

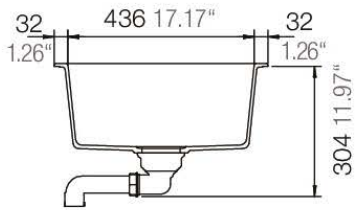
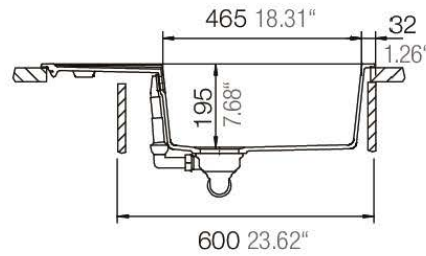
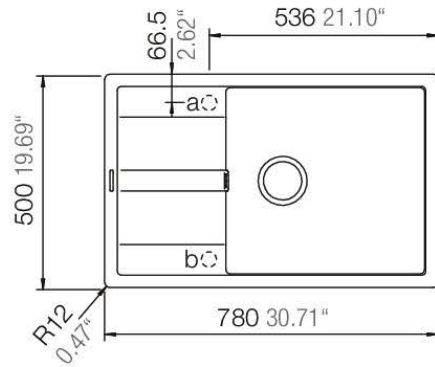

Installation: Von oben / topmount
Ausschnitt / cut-out

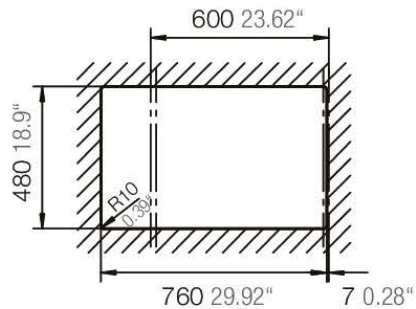

MASSANGABEN / MEASUREMENTS IN MM / INCH

