

**SCHOCK**

**CRISTALITE MANHATTAN 30100**



Το σταθερό στην τάση της μόδας CRISTALITE® από τον οίκο SCHOCK.  
Το ελαφρώς πετρώδες φινιρίσμα του είναι ανθεκτικό και εύκολο στον καθαρισμό.  
Ένας πραγματικός σύμμαχος μεγάλης διάρκειας.

 Βελτιωμένη  
φόρμουλα

 ProHygienic 21  
Αντιβακτηριακή επιφάνεια  
SchockPatent

# CRISTALITE® Schock's Classic







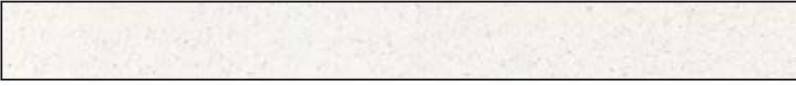

## Πετρώδες φινίρισμα

Το all-time-classic CRISTALITE® με το ελαφρά πετρώδες φινίρισμα, είναι ανθεκτικό σε χτυπήματα και σε υψηλές θερμοκρασίες, αντιβακτηριακό και εύκολο στον καθαρισμό.

Οι αποχρώσεις του CRISTALITE® μπορούν να συνδυαστούν εύκολα με διαφορετικά υλικά και χρώματα.

### Χαρακτηριστικά

- Ελαφρά πετρώδες φινίρισμα
- Μοντέρνες αποχρώσεις με φυσική απόδοση
- Εξαιρετική εμφάνιση

	Superwhite	1301
	Everest	1511
	Moonstone	1521
	Sabbia	1501
	Concrete / Beton	1451
	Mocha	1551
	Croma	1441
	Asphalt	1421
	Nero	1401



Επεξεργασία  
απόπτωσης βρωμιάς



Ανθεκτικοί σε υψηλές  
θερμοκρασίες έως 280°C  
κατά DIN 13310



Ανθεκτικοί στα χτυπήματα  
κατά DIN EN438-2



Ανθεκτικοί στους λεκέδες  
κατά LGA 1103



Ασφαλείς στην επαφή  
με τρόφιμα  
κατά LGA 5631024

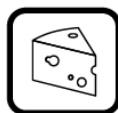

Δεν συγκρατούν οσμές  
κατά LGA 5421357



Κατασκευασμένοι  
για να αντέχουν  
κατά DIN 13310



**30100-xxx** 100x51εκ.  
Ένθετος 

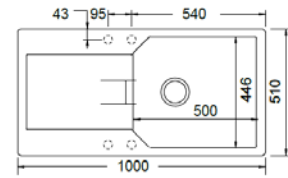

**Αντιστρεφόμενος**

Γούρνα 50x44,6x20εκ.  
Κοπή πάγκου 98x49εκ. (R10)  
Οπές 2+2 προχαραγμένες



629050  
Κρύσταλλο κοπής  
(53,8x27,5 εκ.)



W28N  
Καλάθι κρεμαστό Inox  
(46x34εκ.)



5901-100  
Chrome  
Dispenser



629095  
Ποτηροτρύπανο  
"Diamond"

**ΠΡΟΣΟΧΗ:** Τρύπημα από την επάνω πλευρά.



**SCHOCK**

CRISTALITE®

# MANHATTAN 30100

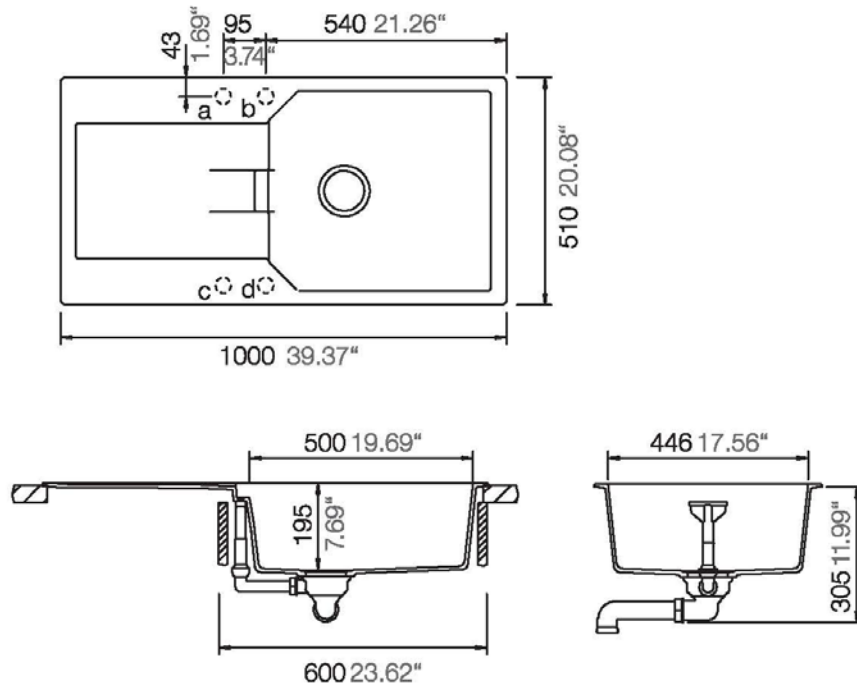

Installation: Von oben / topmount  
Ausschnitt / cut-out

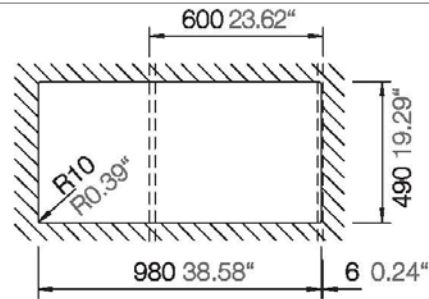

MASSANGABEN / MEASUREMENTS IN MM / INCH